

Manual de Instrucciones Lavarropas

LTDR0810PI0 - LTDR0810PB0
LTDR0610PB0 - LTDR0608PB0



Aconsejamos leer las
instrucciones de este manual
antes de instalar y usar su
lavarropas Drean

ÍNDICE

	INSTRUCCIONES GENERALES	03
	DESCRIPCIÓN DEL PRODUCTO	04
	INSTALACIÓN	06
	INSTRUCCIONES DE USO	11
	CUIDADO Y LIMPIEZA	16
	MEDIDAS DE SEGURIDAD	18
	CAUSAS Y POSIBLES SOLUCIONES	19
	CERTIFICADO DE GARANTÍA	22

Las imágenes en este manual son solo ilustrativas y pueden variar a la realidad sin previo aviso. El fabricante declina cualquier responsabilidad por posibles errores de imprenta contenidos en el presente manual. Se reserva, además, el derecho de aportar modificaciones que sean útiles a los propios productos sin comprometer las características esenciales.



¿CÓMO UTILIZAR SU LAVARROPAS?

CONOZCA RÁPIDAMENTE EL FUNCIONAMIENTO DE SU NUEVO LAVARROPAS

INSTALACIÓN

- En caso de incompatibilidad entre el toma corriente y el enchufe del producto, debe hacer sustituir la toma (no anular la puesta a tierra) por personal especializado. Este último deberá comprobar que la sección de los cables sea adecuada para la potencia absorbida.
- Tenga cuidado que la instalación no aplaste, roce o deteriore el cable de alimentación. En caso que fuera necesaria la sustitución del cable de alimentación del producto dirigirse al Servicio de Asistencia Técnica autorizado (CABA y GBA: (011) 5246-8663 - Interior del país: 0800-345-6580).

SEGURIDAD

- No toque el producto con las manos o los pies mojados o húmedos.
- No utilice el producto con los pies descalzos.
- Para desconectar el enchufe no tire del cable de alimentación o del producto.
- No instale el producto cerca de materiales inflamables, fuentes de calor o en ambientes húmedos, grasientos o con polvo. No lo exponga a los agentes atmosféricos (lluvia, sol, etc.) u otras condiciones que puedan comprometer su funcionamiento seguro.
- Este producto no está destinado a ser usado por niños, personas discapacitadas o inexpertas en su uso, a no ser que sean vigiladas o instruidas sobre su uso por una persona responsable de su seguridad.
- Vigile a los niños y a los animales domésticos y asegúrese que no jueguen con el producto.

USO COTIDIANO

Este producto se ha creado para ser utilizado en tareas domésticas. Un uso diferente de este producto al del hogar o el uso comercial por experto o usuarios especializados, se excluyen de las aplicaciones.

Si el producto se usa de una manera incoherente con lo especificado, puede reducir su vida útil y puede anular la garantía del fabricante.

Cualquier daño al producto, sus accesorios o pérdida que se produzca por su uso indebido, no correspondiente al uso doméstico, podrá ser causal de exclusión de garantía. En caso de daños y/o mal funcionamiento del producto, desconéctelo y comuníquese con nuestro servicio de atención al cliente.

Para eventuales reparaciones dirijase a un Centro de Asistencia Técnica (CABA y GBA: (011) 5246-8663 - Interior del país: 0800-345-6580) y solicite la utilización de recambios originales. El no cumplimiento de todo lo indicado puede comprometer la seguridad del producto.

FIN DE USO DEL PRODUCTO

Este producto está fabricado con materiales reciclables para permitir un correcto reciclado.

- Si quiere descartar un lavarropas viejo después de haber desenchufado la clavija del toma corriente, es importante cortar el cable de alimentación.



DESCRIPCIÓN DEL PRODUCTO

INFORMACIÓN TÉCNICA

Dimensiones (cm) (alto/ancho/profundidad)	89 x 40 x 60
Tensión de alimentación	220 V - 50 Hz
Potencia Máxima Absorbida	2000 W

FICHA ENERGÉTICA

	LTDR 0810PIO	LTDR 0810PBO	LTDR 0610PBO	LTDR 0608PBO
Clase de eficiencia energética en una escala que abarca de A -EH- (más eficiente) a B (menos eficiente).	A++	A++	A+	A+
Consumo de energía (kWh) por ciclo, sobre la base del resultado obtenido de un ciclo de lavado normal de algodón. El consumo real depende de las condiciones de utilización del aparato.	0,40	0,40	0,42	0,42
Clase de eficacia de lavado, en un ciclo normal de algodón	A	A	A	A
índice de eficacia de lavado (q)	1,04	1,04	1,04	1,04
(+) Clase de eficacia de centrifugado en una escala que A (más alto) a G (más bajo).	B	B	B	C
Agua restante tras el centrifugado (en proporción al peso seco de la ropa).	50%	50%	50%	55%
Velocidad máxima de centrifugado. (rpm)	1000	1000	1000	800
Capacidad del lavarropas. (kg)	8	8	6	6
Consumo de agua por ciclo normal de algodón. (l)	53	53	52	52
Duración del ciclo normal de algodón. (min)	180	180	180	180
Consumo de energía anual estimado de 200 ciclos de algodón normal. (kWh)	80	80	84	84
Consumo de agua anual estimado de 200 ciclos de algodón normal. (l)	10600	10600	10400	10400
País de origen	Argentina			

(*) Si luego del ciclo del lavarropas adicionalmente utiliza un secarropas de tambor por aire caliente, no olvide que:
-Un lavarropas con eficacia de centrifugado A reducirá a la mitad el costo de secado comparado con un lavarropas de eficacia de centrifugado G.

-En general, la operación de secado por secarropas de tambor con aire caliente consume más energía que la operación de lavado.

Algodón EEE, ciclo utilizado para la determinación de etiquetado energético.

Norma IRAM 2141-3:2017

COMPONENTES PRINCIPALES

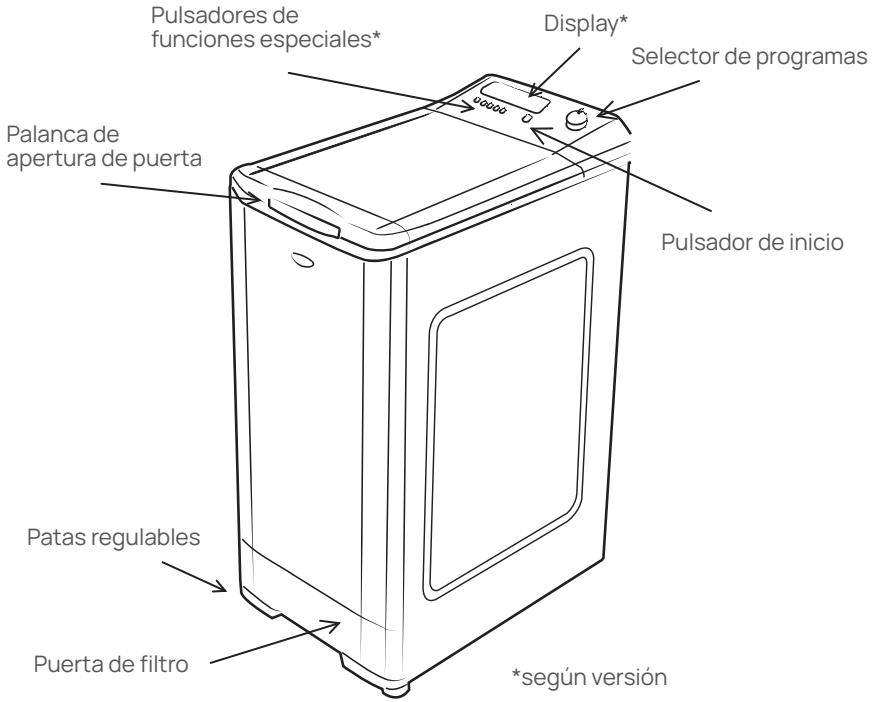



INSTALACIÓN

DESEMBALAJE

- Desembale el producto. Ver Figura 1.
- Coloque la tapa protectora inferior siguiendo las instrucciones del diagrama de la tapa. Ver Figura 2.
- Voltee el lavarropas.
- Tome la tapa protectora e inserte las pestañas laterales por debajo de la chapa, quedando la lengüeta hacia el frente del lavarropas.
- Fije la tapa con los topes (provistos dentro de la bolsa de accesorios).
- Vuelva a colocar el lavarropas en la posición normal de uso.

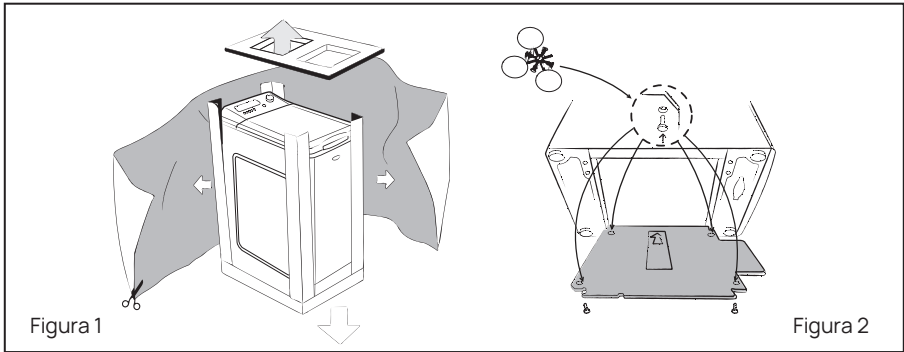

DESANCLAJE

La cuba del lavarropas se encuentra anclada (inmovilizada) para que no sufra daños durante su traslado. Es necesario proceder al desanclaje de la misma antes de poner el lavarropas en funcionamiento. Para ello proceda de la siguiente manera:

- Afloje los cuatro tornillos "A" y los cuatro "B" de ambas escuadras. Ver figura 3.
- Retire las escuadras y los tornillos "B"; guardelos para eventuales transportes.
- Vuelva a colocar los cuatro tornillos "A" y coloque los 3 tapones "C" como se indica (provistos en la bolsa de accesorios). Ver figura 4
- Cuando retire los tapones "C" (para colocar los anclajes en caso de eventuales transportes) utilice una herramienta para liberar las trabas del tapón. Ver figura 5.



Atención: Si no se realiza la operación de desanclaje, el lavarropas vibrará afectando su funcionamiento y vida útil.



Figura 3



Figura 4

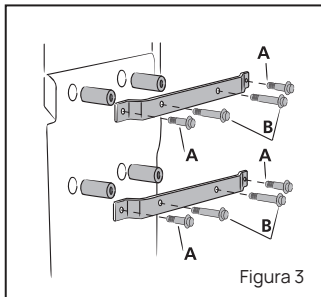

Figura 5

UBICACIÓN Y NIVELACIÓN

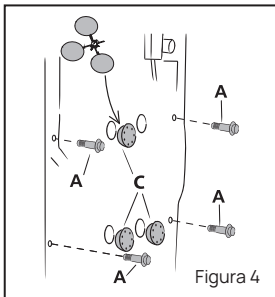
Para que el lavarropas tenga un buen funcionamiento, éste debe estar correctamente asentado sobre un piso plano y sin inclinaciones, separado unos 5cm de muebles o paredes.

Esto evitará que se produzcan vibraciones y ruidos molestos.

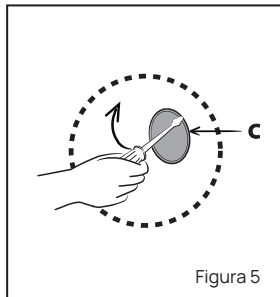
Para corregir posibles inclinaciones producto de que el piso no esté perfectamente horizontal utilice las dos patas regulables en las que se asienta el lavarropas, ya sea enroscando o desenroscándolas.

- Desenrosque la contratuerca con una llave de 17mm. Ver figura 6.
- Controle que las cuatro patas se apoyen de manera firme y estable. Puede controlar la nivelación usando un nivel de burbuja. Ver figura 7.
- Realizada la nivelación, ajuste las contratuercas contra el gabinete para que sea permanente.
- Para comprobar que la nivelación fue exitosa, ejerza presión sobre las cuatro esquinas de la cubierta superior. Ver figura 8.

Una mala nivelación puede provocar en el producto ruidos molestos, vibraciones o golpes, especialmente durante el centrifugado.



Figura 6



Figura 7

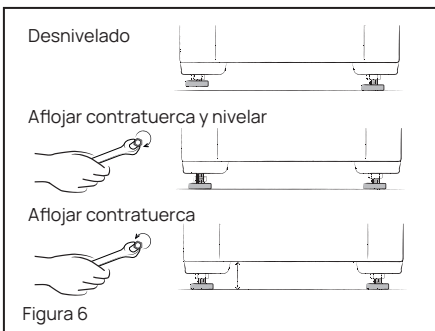

Figura 8

Ubicación

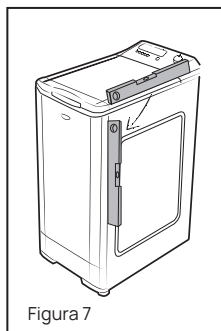
Seleccione la mejor ubicación para su lavarropas:

- Instálelo en una superficie plana.
- Separado 5cm de paredes o muebles. Ver figura 9.
- Alejado de la luz solar y/o fuentes de calor.
- En un ambiente ventilado.
- No instale su lavarropas sobre alfombras.
- No instale el lavarropas al aire libre, ya que es peligroso dejarlo expuesto a la lluvia.

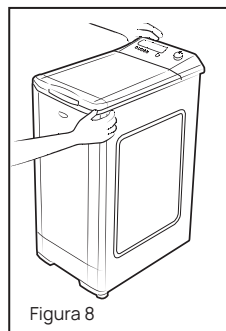
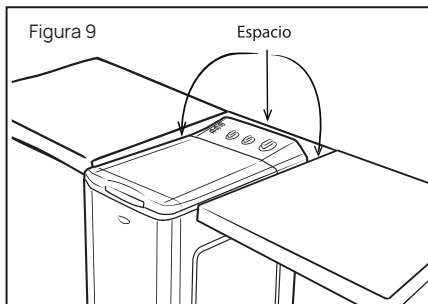

Atención: El lavarropas no se debe balancear y las dos patas regulables deben estar apoyadas firmemente en el suelo. No coloque cartones, tacos de madera, etc. debajo del lavarropas para equilibrar irregularidades del suelo donde esté el producto. No quite ni reemplace las originales.

CONEXIÓN HIDRÁULICA

El lugar de instalación debe disponer de una llave de agua/grifo con salida roscada de 3/4"gas (que provea agua fría).

La presión del suministro de agua tiene que estar comprendida entre 0,04 y 0,98 Mpa (0,4 y 9,8 bar - entre 4 y 98 metros de altura de tanque de agua respectivamente).

- Deje correr un poco de agua antes de conectar la manguera para eliminar posibles impurezas de la red. Ver figura 10.
- Conecte la extremidad curvada de la manguera de entrada de agua a la toma situada en la parte trasera del lavarropas y el otro extremo a un grifo de rosca 3/4". Ver figura 11.

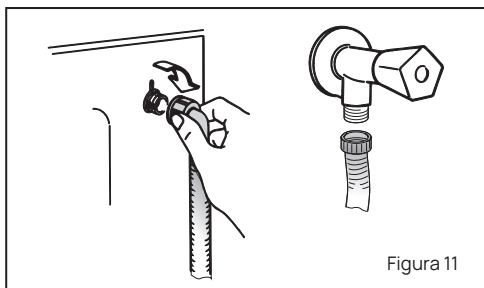
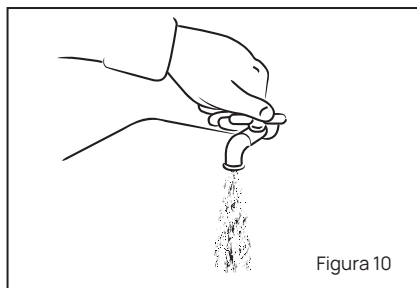

DESAGÜE

- Desenganche la manguera solo de la abrazadera A. Ver figura 12.
- Fije el conjunto soporte B en el agujero superior derecho del lavarropas donde está indicado. Ver figura 13.
- Sitúe la manguera de desagote, con el soporte manguera que se provee, dentro de un tubo de mayor diámetro (mínimo 4 cm) o apoye la misma bien sujeta en cualquier tipo de desagüe a la altura indicada. Ver figura 14.

El desagüe debe estar situado a una altura del suelo entre 50 y 75 cm. Ver figura 14. Asegure la manguera de forma que no se caiga durante el funcionamiento.

Cuide que el extremo de la manguera nunca quede sumergido en agua, sobre todo al realizar el desagote.

En ningún caso los tubos deberán presentar plegaduras o estrangulaciones.

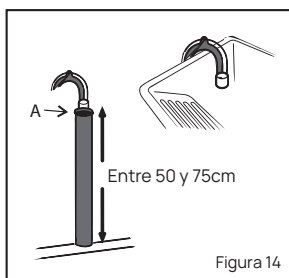
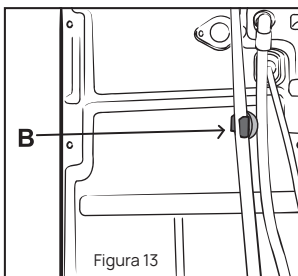
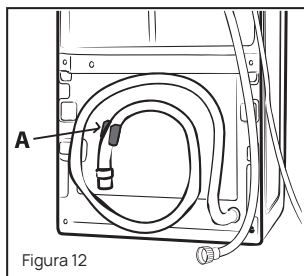

Atención: Cuide que el extremo de la manguera al ser colocado en un tubo de desagüe no quede por debajo de los 50 cm y no supere los 75 cm.

CONEXIÓN ELÉCTRICA

Antes de conectar el lavarropas a la red de alimentación es necesario tener en cuenta los siguientes puntos:

- Que la tensión de alimentación sea monofasica: 50Hz.
- Que los fusibles, el tomacorrientes y la instalación estén dimensionados para la potencia indicada en la placa de características de este lavarropas.
- Que la instalación cumpla con todas la normas, reglamentaciones y disposiciones vigentes.
- Utilice un tomacorriente con borne de puesta a tierra. Si el tomacorriente no dispone de puesta a tierra, es necesario conectar a tierra el gabinete del lavarropas en el borne previsto para ello (consultar a un instalador).
- El tomacorriente debe estar en un sitio accesible de forma que sea posible desconectar el enchufe del lavarropas ante cualquier eventualidad.

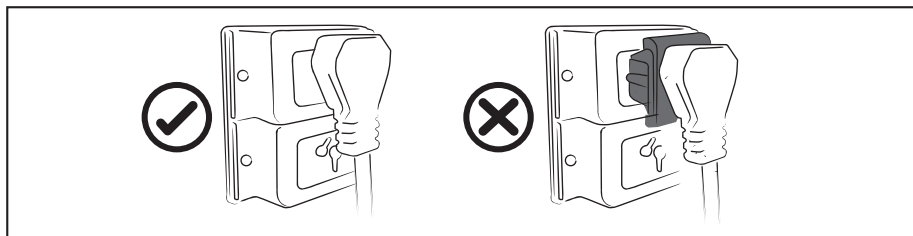

- Por su seguridad y la de su familia nunca conecte el lavarropas a un tomacorriente que esté fuera de reglamentación.

NO UTILICE ADAPTADORES. Conecte a un tomacorriente con conexión a tierra (3 terminales). No quite el terminal de conexión a tierra. No use un cable eléctrico de extensión.

No seguir estas instrucciones puede ocasionar daños, incendios, choques eléctricos e incluso la muerte.

Si el cable de alimentación está dañado debe ser reemplazado por el fabricante, a través de un Centro de Asistencia Total Dren.

CORTE DE ENERGÍA

Si durante el funcionamiento del lavarropas se produjera un corte en la corriente eléctrica, la configuración seleccionada se conservará grabada en la memoria del lavarropas y una vez restablecida la corriente, el lavarropas comenzará a funcionar desde el punto donde se produjo la detención.

Si el corte se produjera estando el inicio diferido activado, una vez restablecida la corriente, la cuenta regresiva continuará su curso normal.

INSTRUCCIONES DE USO



USO DEL LAVARROPAS

Por su seguridad, bajo ninguna circunstancia manipule el producto descalzo. No debe ser utilizado por personas con capacidades físicas, sensoriales o mentales reducidas. No permita que los niños y/o animales domésticos jueguen encima o en el interior del producto.

CARGA DE ROPA

Antes de introducir la ropa en el lavarropas:

- Asegúrese que todos los bolsillos estén vacíos.
- Asegúrese que no hay objetos metálicos en las prendas como clips, alfileres, llaves, horquillas, monedas, etc. ya que pueden obstruir la motobomba de descarga de agua.
- Cierre las cremalleras, ate las cintas sueltas y tiras largas de los vestidos.
- Cuando lave corpiños tenga la precaución de hacerlo dentro de bolsas o esferas plásticas para el lavado de ropa interior.
- Clasifique la ropa según el tipo de tejido. Asegúrese previamente de que sus prendas de lana pueden ser lavadas a máquina.
- Clasifique la ropa por su grado de suciedad. Las prendas ligeramente sucias lávelas en un programa corto. Las prendas normalmente sucias lávelas en un programa sin prelavado. Las prendas muy sucias puede lavarlas en un programa largo con prelavado.
- Clasifique su ropa según los colores. Lave separadamente las prendas blancas y prendas de color. Si observa manchas resistentes en sus prendas, extraígalas con un quitamanchas especial.

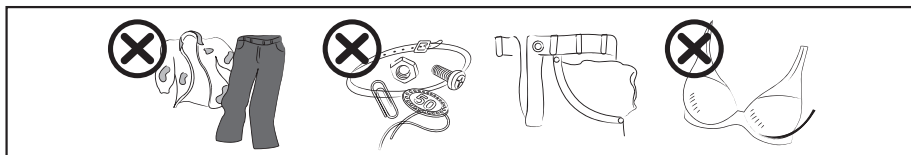

CAPACIDAD DE LAVADO

Recomendamos cargar el lavarropas conforme la capacidad estipulada en el siguiente cuadro.

Una vez seleccionada la ropa, introduzca prenda a prenda en el tambor del lavarropas, según las siguientes cargas máximas:

Tejido	LTDR0810PIO - LTDR0810PB0	LTDR0810PIO - LTDR081PB0
Algodón	8 kg	6 kg
Sintético	6 kg	4 kg
Lana / Seda	2 kg	1,5 kg

CARGA AUTOADAPTATIVA

El lavarropas cuenta con un sistema inteligente de carga autoadaptativa, el cual regula la cantidad de agua automáticamente según la cantidad de ropa detectada en el tambor.

AUTOBALANCE

El sistema Autobalance acomoda la ropa dentro del tambor y optimiza la velocidad de centrifugado. Durante esta operación el display (solo en los modelos LTDR0810PI0, LTDR0810PB0 y LTDR061PB0) indicará esto mediante las siglas **R-b-**. Evite sobrecargar la unidad de indumentaria y respetar el peso estipulado - Ver Pág 11-. Caso contrario el producto no realizará el centrifugado de manera correcta.

SELECTOR DE PROGRAMAS BIDIRECCIONAL

Gire el mando en cualquiera de los dos sentidos para seleccionar el programa deseado. Si se gira la perilla una vez iniciado el programa, este no cambiará, siempre que no se lleve el selector a la posición APAGADO.

LUZ PILOTO

Se enciende al girar el selector de programas, alrededor de éste en forma intermitente mientras está en stand by y se mantiene fija durante el lavado.

DISPLAY*

El display interactivo, brinda información la velocidad de centrifugado propuesta por el programa o seleccionada por el usuario, y la evolución del proceso de lavado.
*Según versión.

PULSADORES DE FUNCIONES ESPECIALES

Según el modelo de su lavarropas usted encontrará las siguientes funciones:

Super Enjuague: Añade un aclarado/enjuague adicional al programa seleccionado, (según este disponible en el programa seleccionado). Está recomendado para personas alérgicas a los detergentes.

Lavado Rápido: Permite reducir el tiempo total de lavado (según esté disponible), resultando útil para lavar en un tiempo más corto prendas poco sucias. Además ayuda a reducir el consumo de agua.

Vuelvo y termino: Deja la ropa en remojo, antes de realizar el último centrifugado evitando que la ropa permanezca centrifugada en el interior y se arrugue. Al activar la tecla se ilumina un LED asociado a esta opción.

Una vez que se ha detenido, la luz destellará intermitentemente hasta que se presione nuevamente para terminar el ciclo (vaciado y centrifugado).

Velocidad de Centrifugado: Permite cambiar la velocidad del centrifugado final. También se puede excluir el centrifugado.

Inicio Diferido: Retrasa el inicio del programa de lavado, seleccionando la cantidad de tiempo necesario hasta un máximo de 24 horas.

Bloqueo para Niños: Esta función se usa para evitar manipulaciones en forma accidental.

Cuando el lavarropas está en funcionamiento y esta opción está activada, se ignorará cualquier cambio que se produzca en el selector o en cualquier tecla que sea pulsada, las luces de los pulsadores destellarán advirtiendo que está activado el bloqueo de teclas.

Ante una pérdida de alimentación o si el selector se coloca en la posición "Apagado" y luego se vuelve a seleccionar un programa, el lavarropas reinicia desde el punto del programa en que se apagó y el bloqueo continúa habilitado.

APERTURA Y CIERRE DEL TAMBOR

- Abra la tapa del lavarropas.
- Identifique las puertas del tambor y ábralas pulsando el botón gris (A), sosteniendo la otra tapa con la mano. Ver figura 15.
- Lleve la tapa con botón hacia el interior hasta hacer tope, manténgala en esa posición.
- Cargue la ropa de a una prenda sin comprimirlas y cierre, llevando la tapa con botón hacia el interior hasta hacer tope y mantenerla en esa posición.
- Lleve la otra tapa hasta que ambas hagan tope.
- Una vez posicionadas libere sosteniendo desde la tapa posterior (sin botón) para que ambas queden trabadas.
- Verifique el correcto encastre de las pestañas laterales (B). Ver figura 15.
- Asegúrese que no queden prendas atascadas entre las puertas, o las puertas y el tambor.
- Una vez cerrado verificar el correcto cierre presionando sobre el texto "Presione aquí para cerrar"

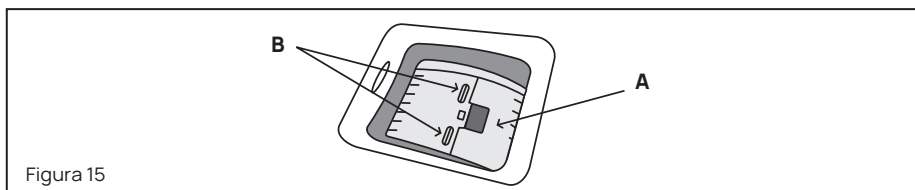

⚠ Atención: El cierre incorrecto de las tapas del tambor puede provocar serios daños en el producto.

DISTRIBUCIÓN DE LOS PRODUCTOS DE LAVADO EN LA JABONERA

La jabonera cuenta con tres compartimientos. El compartimiento 1 sirve para el jabón de prelavado (solo jabón en polvo; el compartimiento 2 para el jabón de lavado, tanto jabón en polvo como líquido; el compartimiento 3 se usa para suavizante. Ver figura 16.

La jabonera cuenta con dos líneas indicativas:

-**Recomendado** (línea inferior), indica el nivel aconsejado en los compartimientos de prelavado y lavado.

-**MÁX** indica el nivel máximo, el cual no debe sobrepasarse.

⚠ Advertencia: No utilizar jabón líquido en los programas con prelavado

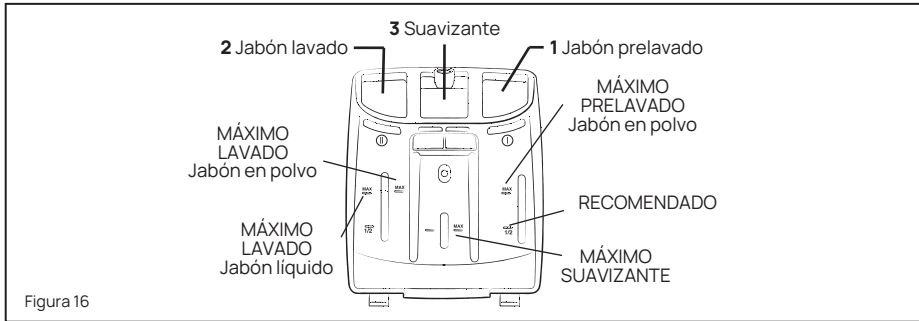

ELECCIÓN DEL JABÓN / DETERGENTE DE LAVADO ADECUADO

Utilice sólo productos apropiados para lavarropas automáticos de uso doméstico de baja espuma. Siga las instrucciones y recomendaciones del envase de jabón que utilice para usarlo en forma y cantidad correctas.

Ajuste la cantidad de jabón dependiendo de:

- La cantidad de ropa a lavar.
- El grado y tipo de suciedad.
- La dureza del agua (el agua blanda requiere menos cantidad de jabón con relación al agua dura).

Para prendas de lana use sólo productos especiales para ropa de lana y lavarropas automáticos.



Advertencia: Una excesiva cantidad de jabón puede provocar abundante espuma y reducir la eficacia de lavado ocasionando eventualmente la pérdida de agua.

- Si la cantidad de jabón es insuficiente, la ropa no quedará limpia.
- Los restos de jabón / detergente que eventualmente queden en la ropa de color oscuro se deben a los ablandadores de agua insolubles contenidos en los productos modernos sin fosfatos. Si esto sucediera, sacuda o cepille la ropa, o bien utilice jabón líquido.
- Mantenga el jabón y los productos de lavado en un sitio seguro y seco, fuera del alcance de los niños.

USO DEL JABÓN LÍQUIDO CON INICIO DIFERIDO

Cuando seleccione la función "Inicio Diferido", deberá usar un recipiente dosificador para jabones líquidos directamente dentro del tambor, ya que en caso contrario el jabón líquido se vertería lentamente fuera de la cubeta durante la espera.

Extraiga el recipiente dosificador luego determinado el lavado.



Atención: No emplear disolventes (ej.: trementina, bencina, nafta, etc.) en el lavarropas. No lavar en el producto tejidos tratados con disolventes líquidos inflamables ya que se puede provocar un incendio explosión.

USO DEL LAVARROPAS

PROGRAMA	DESCRIPCIÓN	DURACIÓN APROX. (HS)		
		NORMAL	PROG.+ LAVADO RÁPIDO	PROG.+ SUPER ENJUAGUE
ALGODÓN FRÍO	Programa normal para todo tipo de tejidos de algodón y algodón color delivado.	1:50	1:20	2:05
ALGODÓN FRÍO PRELAVADO	Programa normal para todo tipo de tejidos de algodón y algodón color delivado con prelavado.	2:05	1:35	2:20
ALGODÓN 30°	Colores delicados.	1:55	1:25	2:10
ALGODÓN 40° EEE	Algodón color resistente y mezclas.	3:00	1:40	2:30
ALGODÓN 60°	Algodón blanco.	1:45	1:25	2:00
ALGODÓN 60° PRELAVADO	Algodón blanco con prelavado.	2:00	1:40	2:15
SINTÉTICO FRÍO	Lavado en frío para todo tipo de tejidos sintéticos.	1:15	00:47	-
SINTÉTICO FRÍO PRELAVADO	Lavado en frío para todo tipo de tejidos sintéticos con prelavado.	1:30	01:02	-
SINTÉTICO 30°	Colores delicados.	1:15	00:47	-
SINTÉTICO 40°	Colores delicados y mezclas.	1:15	00:47	-
SINTÉTICO 60°	Tejidos sintéticos resistentes sin prelavado.	1:25	01:03	-
SINTÉTICO 60° PRELAVADO	Tejidos sintéticos resistentes con prelavado.	1:25	01:03	-
ENJUAGUE	Realiza un enjuague extra y agrega suavizante y centrifuga al final.	1:40	-	-
SUAVIZANTE	Realiza la incorporación de suavizante.	0:40	-	-
CENTRIFUGADO	Realiza un ciclo de centrifugado.	0:25	-	-
VACIADO	Ciclo de desagote de emergencia.	0:04	-	-
LANA FRÍO	Lavado para prendas de lana lavables en lavarropas automáticos, otorgando el máximo cuidado.	1:00	-	-
BEBÉ 70°	Lavado para ropa de bebé, fundas, sábanas y pañales de tela ayudando a eliminar gérmenes.	2:10	1:45	2:25
ROPA DEPORTIVA	Para prendas muy sucias use el programa normal, para prendas poco sucias la función rápido.	1:25	0:52	-
SEDA	Lavado con un tratamiento suave para sedas.	1:00	-	-
LAVADO A MANO	Lavado prendas delicadas, tejidos artesanales o de extremo cuidado.	1:10	-	-
ECO	Ciclo de lavado diario que ahorra tiempo y energía, para prendas ligera a moderadamente sucias.	0:45	-	-
1/2 HORA	Realiza un ciclo completo para prendas poco sucias.	0:30	-	-

Los tiempos de los programas son estimativos, dependerán de las funciones y temperaturas seleccionadas, así como de la presión y temperatura del agua de red y del tiempo que lleve el equilibrio de la ropa antes del ciclo de centrifugado. También el tiempo de lavado puede verse modificado debido a problemas en los rangos de voltaje de alimentación. Algodón EEE; programa de lavado usado para la certificación de etiquetado energético. Norma IRAM 2141-3:2017



CUIDADO Y LIMPIEZA

LIMPIEZA DEL FILTRO DE INGRESO DE AGUA

Las impurezas que pueda haber en la red de distribución de agua se depositan en el filtro dispuesto a tal fin.

Para limpiar este filtro:

- Desenchufe el lavarropas.
- Cierre la llave de agua/grifo. Ver figura 17.
- Desenrosque la manguera de entrada de agua en la parte posterior del lavarropas. Ver figura 18.
- Saque el filtro con una pinza de punta plana y límpielo. Ver figura 19.
- Procesa a la inversa para volver a conectar la manguera. Ver figura 20.



Figura 17



Figura 18

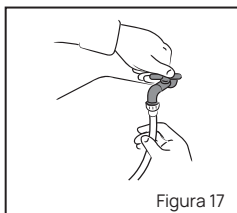

Figura 19

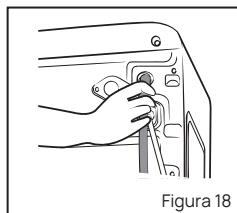

Figura 20

LIMPIEZA DEL FILTRO DE LA ELECTROBOMBA DE DESAGOTE

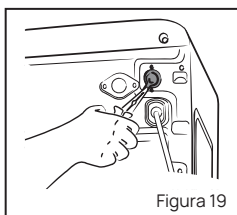
Se recomienda limpiar el filtro cada 100 lavados aproximadamente, con el objeto de facilitar el correcto funcionamiento de la electrobomba de desagote.

Para ello:

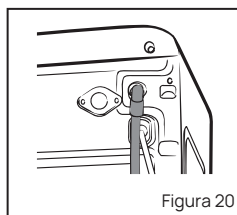
- Desenchufe el lavarropas.
- Utilice un recipiente para recoger el agua.
- Retire el zócalo. Ver figura 21.
- Desenrosque el filtro y tire hacia afuera. Ver figura 22.
- Extraiga el filtro y límpielo.
- Una vez limpio, vuelva a colocar el filtro repitiendo las operaciones anteriores en forma inversa.



Figura 21



Figura 22

LIMPIEZA DE LOS RESTOS DE JABÓN / DETERGENTE

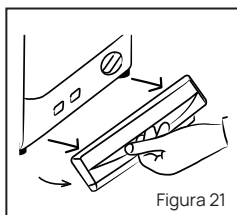
Es aconsejable limpiar de vez en cuando la jabonera y sus tres compartimentos: prelavado, lavado y suavizante. Para ellos extraiga la cubeta y una vez limpia vuelva a montarla. Para desmontar y montar la cubeta, siga los pasos indicados en las imágenes. Para desmontar:

- Pulse el botón "A". Ver figura 23
- Mientras mantiene pulsado el botón, gire la cubeta hacia afuera. Ver figura 24.
- Extraiga la cubeta y límpiela.

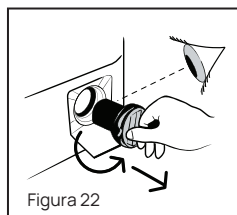
- En el caso de los compartimientos de prelavado "I" y lavado "II" se aconseja eliminar cualquier eventual resto de jabón / detergente que dificulte el arrastre fluido del jabón /detergente al tambor. Ver figura 25.

- En el caso compartimiento del suavizante, debe ser extraído el sifón "S" que se encuentra en la parte posterior de la cubeta, tirando hacia afuera. Ver figura 26.

Quite eventuales incrustaciones que pudieran obstruir el orificio del compartimento.

No utilice elementos o productos abrasivos ya que atentan contra un buen funcionamiento y vida útil.

Para montar:

- Introduzca las pestañas según indica "B". Ver figura 27.

- Gire la cubeta hacia la tapa hasta que la pestaña encaje en el alojamiento "C". Al encastrarse oírá un sonido característico (clack). Ver figura 28.

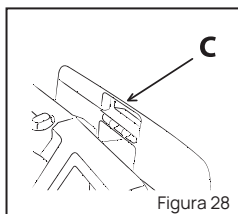
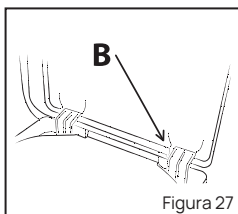
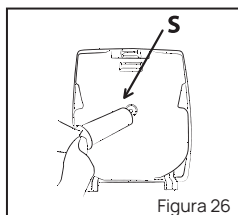
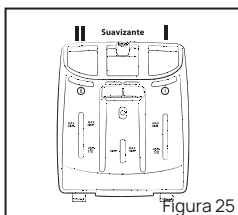
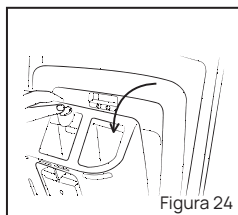
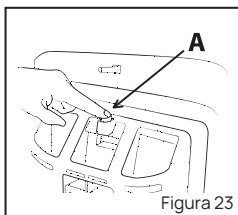

LIMPIEZA DEL MUEBLE Y EL PANEL DE COMANDOS

- Utilice un paño humedecido con agua (no emplee limpiadores abrasivos).
- Seque con un trapo suave.
- No utilice alcohol ni solventes para limpiar las partes plásticas.



MEDIDAS DE SEGURIDAD

CONSEJOS Y ADVERTENCIAS

Para conseguir la máxima satisfacción y rendimiento de este productos es importante seguir las instrucciones que se indican a continuación:

- Enchufe la ficha de alimentación en una base toma corriente con toma de tierra y con la tensión adecuada.
- Al instalar el lavarropas o después de un periodo prolongado sin funcionar, es aconsejable efectuar un lavado sin carga de ropa, con el objeto de eliminar el agua sucia de la red domiciliaria.
- Antes de abrir la tapa, compruebe que la luz piloto esté apagada y el selector se encuentre en la posición "Apagado".
- Se aconseja introducir las prendas pequeñas y/o delicadas dentro de una bolsa de red, a fin de evitar pérdidas y/o deterioros a la prenda o en la máquina.
- Cuando la ropa esté muy sucia o impregnada de barro, es conveniente seleccionar un programa con prelavado.
- Aconsejamos efectuar el lavado con carga de ropa completa. De esta manera estará optimizando el consumo de energía y de agua.
- Para ropa poco o medianamente sucia, seleccione un programa sin prelavado.
- En caso de prendas ligeramente sucias, lave a baja temperatura y/o seleccione un programa corto.
- No supere la cantidad de jabón / detergente indicada por el fabricante en el envase.
- Utilice quitamanchas o blanqueadores sólo si es absolutamente necesario.
- La temperatura y la velocidad de centrifugado indicada en la tabla de programas es la máxima que se puede alcanzaren cada programa.
- Todos los artículos que lleven la etiqueta con el símbolo "Lana" se pueden lavar con toda seguridad en el programa "Lana" de esta máquina. Recuerde utilizar el jabón adecuado.
- Cuide que no se derramen ni mezclen los productos en los compartimientos de la cubeta.
- Tanto el embalaje como el producto están contruidos con materiales reciclables. Una vez concluida su vida útil, deséchelo de acuerdo a las normas medioambientales. Para inutilizarlo, extraiga el enchufe y corte el cable de alimentación para que no pueda conectarse a la toma corriente.
- No deje el lavarropas a la intemperie o expuesto a la acción de los agentes atmosféricos (lluvia, sol, etc.).
- No lo sitúe en lugares húmedos o próximos a áreas donde pueda ser rociado por la ducha.
- No recubra el lavarropas con tela o plástico durante el funcionamiento.
- Mantenga a los niños alejados del lavarropas.
- Desenchufe el lavarropas después de usarlo.
- No derrame agua sobre el panel de comando, para evitar el riesgo de descargas eléctricas.
- Desenchufe el aparato antes de realizar cualquier tarea de mantenimiento.

La manipulación interna del el lavarropas debe ser realizada únicamente por el service oficial para tener derecho a la garantía.



Atención: No lavar ropa con solventes en el lavarropas. Peligro de incendio o explosión.



Problema: El lavarropas no funciona.

Compruebe que:

- La puerta esté bien cerrada.
- Los fusibles de su hogar no estén fundidos o la llave térmica o el disyuntor hayan actuado.
- Que se haya pulsado "Inicio" luego de seleccionado el programa.
- Que no esté activada la pausa.
- Que no esté seleccionado el antiarrugas.
- Ver el siguiente problema: el lavarropas no carga agua.

Problema: El lavarropas no carga agua.

Compruebe que:

- La canilla está bien abierta y haya suficiente presión (ver pág. 8 "Conexión Hidráulica").
- El filtro de ingreso de agua no esté obstruido.
- La manguera de entrada de agua no esté estrangulada.

Problema: El lavarropas no descarga agua o no centrifuga.

Compruebe que:

- La manguera de desagote no esté estrangulada ni taponada.
- La manguera de desagote esté correctamente instalada (ver pág. 9 "Desagüe").
- El filtro de la bomba de desagote no esté obstruido.

Problema: El lavarropas carga agua y la desagota a la vez.

Compruebe que:

- La manguera de desagote esté colocada a la altura adecuada y no haga sifón por estar muy ajustados los diámetros de ésta y el caño de desagüe donde se inserta o por estar inmersa en agua (ver pág. 9 "Desagüe").

Problema: El lavarropas vibra o hace mucho ruido.

Compruebe que:

- La operación de desanclaje ha sido efectuada correctamente (ver pág. 6 "Desanclaje").
- El lavarropas esté bien nivelado y las patas perfectamente apoyadas en el piso.
- El lavarropas no esté en contacto con muebles o la pared.

Problema: El lavarropas pierde agua.

Compruebe que:

- La tapa del filtro esté bien cerrada y con la guarnición en su lugar.
- La manguera de entrada de agua esté bien apretada por ambos extremos y con las guarniciones en su lugar.
- El jabón/detergente empleado esté bien pulverizado y no forme grumos que bloqueen la jabonera.
- El lavarropas esté bien nivelado y no inclinado hacia adelante.
- La cantidad de jabón/detergente no sea excesiva.
- Que el jabón sea baja espuma.

Problema: El lavarropas no lava a su satisfacción.

Compruebe que:

- Haya elegido el programa y la temperatura adecuados.
- Haya dosificado correctamente el jabón/detergente.
- El jabón/detergente es de baja espuma para máquinas automáticas
- El lavarropas esté bien nivelado y no inclinado hacia adelante.
- El filtro no esté atascado y el enjuague porconsiguiente no se realice correctamente.

Problema: La puerta de carga no abre.

Compruebe que:

- El programa de lavado haya finalizado y el display indique "FIN".

Si después de realizadas estas comprobaciones las anomalías aún persiste, llame a nuestro Servicio de Asistencia Técnica donde lo atenderemos en el más breve plazo.











CONSEJOS PARA SACAR MANCHAS

En la tapa de carga

- Adhesivos: Ablandar con alcohol. Lavar con agua y jabón.
- Barro: Lavar con agua y jabón.
- Pomada para zapatos: Ablandar con aguarrás, quitar con agua y jabón.
- Café: Con agua fría y jabón, si el tejido es blanco usar lavandina.
- Cera de vela: Levantar con mucho cuidado la capa de cera, planchar entre dos hojas de papel secante a temperatura suave.
- Chicle: Quitar con hielo, lavar con agua y jabón.
- Esmalte de uñas: Con acetona.
- Leche: Ablandar con glicerina y dejar actuar hasta que se seque.
- Pintura: Disolvente de pintura (aguarrás, alcohol o agua) según sea el tipo de pintura.
- Sangre: Agua fría o pasar un algodón empapado en agua oxigenada no muy concentrada.
- Sudor: Con lavandina si el tejido y color lo admiten, sino utilice vinagre.
- Tomate: Con agua y jabón, si la prenda es blanca con lavandina.
- Tinta: Utilice alcohol.
- Resina: Espolvorear por el revés con talco y frotar, y por el derecho con tres partes de alcohol y una de aguarrás.
- Alquitrán: Ablandar con glicerina, frotar con aguarrás y lavarla con agua y jabón.

Para acceder a más recomendaciones, le invitamos a visitar la página
<https://blog.drean.com.ar/>

LISTADO DE ERRORES

INDICACIÓN EN EL DISPLAY	MODELO		ERROR	ACCIÓN A TOMAR
	LTDRO810PIO /PBO LTDRO610PBO	LTDRO608PBO		
	1 destello en los 3 LEDs de pulsadores de funciones		Bomba bloqueada	Revise el filtro y límpielo. Siga las instrucciones de la pág. 16. En caso de continuar el problema comuníquese con el Servicio de Asistencia Técnica
	2 destellos en los 3 LEDs de pulsadores de funciones		Tiempo de carga de agua excedido o electroválvula defectuosa	Revise que la conexión hidráulica tenga la presión adecuada. En caso de continuar el problema comuníquese con el Servicio de Asistencia Técnica
	3 destellos en los 3 LEDs de pulsadores de funciones		Error de resistencia	Comuníquese con el Servicio de Asistencia Técnica
	4 destellos en los 3 LEDs de pulsadores de funciones		Sensor de temperatura (NTC)	Comuníquese con el Servicio de Asistencia Técnica
	5 destellos en los 3 LEDs de pulsadores de funciones		Error de puerta	Controle que la puerta esté bien cerrada. Círrrela nuevamente, el error desaparecerá y el lavarropas comenzará el proceso de lavado. En caso de continuar el problema comuníquese con el Servicio de Asistencia Técnica
	6 destellos en los 3 LEDs de pulsadores de funciones		Motor bloqueado Protector abierto Tacómetro abierto	Comuníquese con el Servicio de Asistencia Técnica
	7 destellos en los 3 LEDs de pulsadores de funciones		Error de overflow	Comuníquese con el Servicio de Asistencia Técnica
	8 destellos en los 3 LEDs de pulsadores de funciones		Triac cortocircuitado	Comuníquese con el Servicio de Asistencia Técnica
	9 destellos en los 3 LEDs de pulsadores de funciones		Relé de alimentación de resistencia dañado	Comuníquese con el Servicio de Asistencia Técnica
	Destello escalonado en los 3 LEDs de pulsadores de funciones		Tensión de alimentación fuera de rango (rango de funcionamiento admisible entre 180V y 245V)	Comuníquese con el Servicio de Asistencia Técnica
	Destello escalonado en los 3 LEDs de indicación de velocidad de centrifugado		Generación excesiva de espuma	Deje que continúe el programa, se realizará un enjuague adicional. En futuros lavados revise la dosificación de jabón.

Puede consultar sin cargo a nuestro Servicio de Atención al Consumidor.



CERTIFICADO DE GARANTÍA

Durante el plazo de DOCE (12) meses a partir de la fecha de compra de este aparato, DREAN S.A., fabricante y/o importador de este producto, garantiza y se compromete frente al comprador original a reparar o reponer la pieza cuya defectuosidad obedezca a causas de fabricación.

Se entiende por reponer, a la sustitución de la pieza por otra igual o similar a la original y que a juicio de DREAN S.A. asegure el correcto funcionamiento de la unidad, no obligándose la Empresa al cambio de la unidad completa en el marco de la Ley 24.240 o la norma que la sustituya en el futuro.

Las especificaciones técnicas y condiciones de uso y correcto mantenimiento se describen en la guía rápida que acompaña el producto y en el manual de uso que puede descargarse de la página web: <https://blog.drean.com.ar/category/manuales/>

EXCEPCIONES A LA COBERTURA DE GARANTÍA

La garantía queda anulada en los siguientes casos:

- a)** Uso impropio, abusivo o distinto del uso doméstico.
- b)** Instalación en condiciones distintas a las recomendadas en el Manual del Usuario y/o instalación negligente del producto y/o que la misma no fuera ejecutada por personal matriculado.
- c)** Si el producto hubiera sido intervenido por el personal ajeno al servicio técnico autorizado.
- d)** Excesos o caídas de tensión eléctrica que impliquen uso en condiciones anormales.
- e)** En caso de enmiendas o raspaduras en los datos consignados en este certificado de cobertura o en la factura de compra.
- f)** Los daños ocasionados al exterior del gabinete y/o daños estéticos.
- g)** Daños ocasionados en el interior y exterior del gabinete producido por roturas, golpes, rayaduras, instalaciones incorrectas o ilegales, desgaste producido por el maltrato o uso indebido del producto, y en general todos aquellos defectos producidos por agentes externos (por ejemplo, plagas, productos de limpieza, etc.) y que no sean imputables directamente al fabricante.
- h)** Daños ocasionados en mudanzas o traslados y/o fuerza mayor.
- i)** Daños o desperfectos ocasionados por la acumulación de sarro o cualquier mineral o agente extraño arrastrado por el agua.
- j)** En ningún caso DREAN S.A. asume responsabilidad por ningún daño y/o perjuicio, sea directo o indirecto, que pudiesen sufrir el adquirente, usuarios o terceros en relación con el bien, no pudiendo interpretarse esta garantía como generadora de obligaciones distintas a las expresamente indicadas en el presente certificado de garantía.

DREAN S.A. se compromete a reparar el producto defectuoso sin cargo alguno, durante el plazo de vigencia de la garantía, si fallare en situaciones normales de uso y conforme lo indicado en el Manual del Usuario.

Las reparaciones se realizarán en un plazo máximo de (30) días del recibo fehaciente de solicitud de reparación en nuestro Departamento de Servicio Técnico o Centro de Servicio Autorizado, quienes otorgarán el número de "orden de servicio" correspondiente.

Este plazo indicado podrá ampliarse por razones de fuerza mayor y casos fortuitos. Para obtener más información sobre nuestros servicios de asistencia técnica, los invitamos a visitar nuestro sitio web: https://drean.com.ar/es_AR/servicio_tecnico

La garantía de un producto adquirido de segunda/outlet tendrá vigencia por SEIS (6) meses. En caso de que la unidad no fuera posible de reparación técnica se procederá con el reemplazo del producto por uno de iguales condiciones (segunda/outlet). La solución de la controversia nunca podrá superar el monto de la factura.

En el caso de que las reparaciones no puedan efectuarse en el domicilio del comprador original, DREAN S.A. se hará cargo de los costos del flete y seguro necesarios para el traslado del producto a nuestros talleres o Centros de Servicio Autorizados en un radio máximo de 50 km de estos. Toda intervención de nuestro personal realizada a pedido del comprador, dentro del plazo de esta garantía, que no fuera originada por falta o defecto cubierta por este certificado, deberá ser abonado por el interesado de acuerdo a la tarifa vigente.

RESPONSABILIDAD NORMAL DEL COMPRADOR ORIGINAL

- 1) Para que este certificado sea válido es imprescindible que el usuario acredite ante el servicio técnico autorizado por DREAN S.A. la fecha de compra mediante la factura oficial de compra del aparato. DREAN S.A. se reserva el derecho de comparar la exactitud de estos datos con los registros de control de salida de la Empresa.
- 2) Antes de instalar y usar el aparato, deberá leer cuidadosamente el manual de instrucciones, usar la instalación que se adjunta y respetar sus indicaciones.
- 3) Conectar correctamente la toma de alimentación previsto con conexión de cable a tierra.
- 4) Verificar que la tensión de línea corresponda a 220V y 50 Hz.

IMPORTANTE

- 1) El presente certificado anula cualquier otra garantía implícita o explícita, por la cual y expresamente no se autoriza a ninguna otra persona, sociedad o asociación a asumir por cuenta de Drean S.A. ninguna responsabilidad con respecto a nuestros productos.
- 2) Se hace constar que esta unidad ha sido diseñada para uso familiar. Por tal motivo, su uso comercial, industrial o afectación a cualquier otro tipo de utilización no está amparado por esta garantía.
- 3) Cualquier gestión judicial a que pudiera dar lugar la presente, será resuelta ante la Justicia Ordinaria de CABA.

CENTRO DE ATENCIÓN AL CONSUMIDOR:

(Servicio y Venta de Repuestos)

Teléfonos: (011) 5246 8663 (CABA y GBA) / 0800 345 6580 (Interior del país)

DREAN S.A.

Correo electrónico: contacto@drean.com.ar

Correo electrónico notificaciones legales: notificaciones.argentina@mabe.com.ar

Av. Américo E. Alladio 325 (X5967AHA) Luque - Pcia. de Córdoba



Asistencia Total Drean



CABA y GBA: (011) 5246-8663
Interior del país: 0800-345-6580



www.drean.com.ar



[/dreanargentina](https://www.facebook.com/dreanargentina)



[@dreanargentina](https://www.instagram.com/dreanargentina)



[@dreanargentina](https://www.pinterest.com/dreanargentina)



[Dreanargentina](https://www.youtube.com/Dreanargentina)



[@dreanargentina](https://www.tiktok.com/@dreanargentina)